

migra SC/MC 5

Grafikfähige LED-Großtextanzeige
Graphics and Text Compatible Large Format LED Display

- o text- und grafikfähig, **5 mm** Pixelgröße
- o Speicherung von Text und Grafik
- o zusätzliche Downloadschnittstelle
- o auch für Außenanwendung lieferbar

- o text and graphics compatible, pixel size 5 mm*
- o storage of text and graphics*
- o additional download interface*
- o also available for outdoor applications*



Allgemeines

Die grafikfähige Großtextanzeige "migra SC/MC 5" ist als Produktionsanzeige oder Informationstafel universell einsetzbar.

Der modulare Aufbau erlaubt kostengünstige Ausführungen in verschiedenen Größen, mit unterschiedlichen Schrifthöhen und Stellenzahlen.

Aufgrund der hohen Auflösung des LED Punktmatrix Displays sind Zeichen und Grafiken sehr deutlich darstellbar.

In Mehrfarbenausführung (MC) können z.B. wichtige Informationen zusätzlich farbig hervorgehoben werden.

Vielseitige Anschlußmöglichkeiten bieten jedem Anwender die optimalen Voraussetzungen, die grafikfähige Großtextanzeige "migra SC/MC 5" ohne großen Aufwand in sein System zu integrieren.

Neben verschiedenen Schriftarten beinhaltet der Funktionsumfang auch Variableneinblendung, Textspeicherung, Bargraphfunktion, Laufschriftfunktion, Scrollen, Blinken, automatische Helligkeitsanpassung, und als Optionen Eingänge für analoge Ansteuerung, Zählerfunktion und BCD Ansteuerung.

Selbstverständlich stehen Anbindungen für Profibus-DP, InterBus, CAN, ARCNET, Ethernet und ASi zur Verfügung.

Über eine zweite Schnittstelle (RS 232 oder RS 485) können Projekte, Grafiken oder Texte in die Anzeige geladen werden. Die umfangreiche PC-Konfigurationssoftware "micon" wird kostenlos beigelegt.

Anwendungsbeispiel

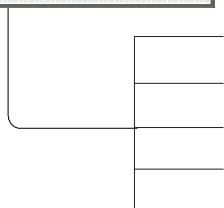
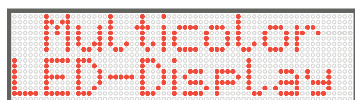

serielle Schnittstelle RS 232, RS 485, TTY
RS 232, RS 485 or TTY serial interface

Analogeingang / analog input

Aufruf gespeicherter Texte mit Binäreingängen
querying of stored texts with binary inputs

Impulseingang / pulse input



General

The "migra SC/MC 5" graphics and text compatible large format LED display can be used universally for display of production data or as an information board.

The modular design allows for cost-effective models of various size, and with different character heights and numbers of digits.

Thanks to the high resolution LED dot matrix display, characters, as well as graphics, are crystal clear.

Especially important information can be colour-highlighted with the multicolour model (MC).

A multitude of connection options provide every user with the optimal solution for quick and simple integration of the "migra SC/MC 5" graphics and text compatible large format LED display into existing systems.

In addition to various fonts, the range of functions also includes variables display, text memory, bargraph function, moving text, scrolling, blinking, automatic brightness control and, as options, inputs for analog control, counter function and use with BCD controls.

Needless to say, links are also available for Profibus-DP, InterBus, CAN, ARCNET, Ethernet and ASi.

Projects, graphics or texts can be loaded to the display via the second interface (RS 232 or RS 485). Comprehensive "micon" PC software is included at no extra charge.

Application Example

migra SC/MC 5

Grafikfähige LED-Großtextanzeige
Graphics and Text Compatible Large Format LED Display

Technische Information

Gesamtspezifikation

Displayart:	LED Punktmatrix-Anzeige
Pixelgröße:	5 mm
Zeichenhöhe:	siehe Seite 19
Zeilenzahl:	siehe Seite 19
Stellen:	siehe Seite 19
Leuchtfarbe:	einfarbig (SC) oder mehrfarbig (MC): rot, grün und gelb
Betriebsspannung:	230 V / 50 Hz, 110 V / 60 Hz oder 24 VDC ± 20 %
Ansicht:	einseitig oder zweiseitig
Anzeige:	ASCII-Zeichensatz (20H...7FH), frei definierbare Sonderzeichen und Grafik
Dateneingang:	wahlweise: serielle Interfaces, Binär-Eingang, Impulseingang, Profibus, CAN, ASi, ARCNET, Ethernet, InterBus, A/D-Wandler Download: RS 232 oder RS 485
Gehäuse:	Industrierausführung, Alu pulver- beschichtet
Gehäusegrößen:	siehe Seite 20
Gehäusefarbe:	RAL 7016 (anthrazit)
Montageart:	Multigelenk, Montagewinkel, Ketten- aufhängung oder Einbaurahmen
Schutzart:	IP54 oder IP65
Betriebstemperatur:	0...+50 °C
Lagertemperatur:	-25...+70 °C

Auch für Außenanwendung lieferbar!

Leistungsaufnahme

Zeichenhöhe:	SC	MC
50 mm	max. 0,5 W	0,7 W je Stelle
75 mm	max. 1 W	1,2 W je Stelle
100 mm	max. 2,5 W	2,8 W je Stelle
bei Grafik	max. 16 W	30 W je Modul
bei Grafik	max. 9,5 W	16,5 W je Halbmodul

Abmessungen

Abmessungen siehe Seite 20

**Wir realisieren auch kundenspezifische Wünsche.
Bitte fragen Sie uns an!**

Für weitere Informationen zu diesem Produkt senden wir Ihnen auf Anforderung gerne das aktuelle Benutzerhandbuch "migra SC/MC 5".

Technische Änderungen vorbehalten!

Technical Data

General Specification

Display type:	LED dot matrix display
Pixel size:	5 mm
Character height:	see page 19
Numbers of lines:	see page 19
Digits:	see page 19
Display colour:	single colour (SC) or multicolour (MC): red, green and yellow
Operating voltage:	230 V / 50 Hz, 110 V / 60 Hz or 24 VDC ± 20 %
View:	single or double sided
Display:	ASCII character set (20H to 7FH), freely definable special characters and graphics either: serial interfaces, binary input, impulse input, Profibus, CAN, ASi, ARCNET, Ethernet, InterBus, A-D Converter Download: RS 232 or RS 485
Housing:	industrial version, powder coated aluminium
Housing dimensions:	see page 20
Housing colour:	RAL 7016 (anthracite)
Mounting:	articulated arm, angle bracket, hanging with chain or mounting frame
Protection:	IP54 or IP65
Operating temperature:	0 to +50 °C
Storage temperature:	-25 to +70 °C

Also available for outdoor applications!

Power Consumption

Character height:	SC	MC
50 mm	max. 0.5 W	0.7 W per digit
75 mm	max. 1 W	1.2 W per digit
100 mm	max. 2.5 W	2.8 W per digit
graphics	max. 16 W	30 W per module
graphics	max. 9.5 W	16.5 W per half-module

Housing Dimensions

Dimensions see page 20

**We fulfil customer-specific requirements as well.
Please send us your inquiry!**

If you require additional information concerning this product, please request the current user's manual, "migra SC/MC 5".

Subject to change without notice!

Ihr kompetenter Ansprechpartner / Your competent contact partner : * seit 1958 *

SCHRIEVER & SCHULZ & Co. GmbH Ing.- und Verkaufsbüro * **Eichstr. 25 B, D - 30880 Laatzen**
Tel ++49 (0) 511 86 45 41 / Fax ++49 (0) 511 86 41 56 * www.schriever-schulz.de | info@schriever-schulz.de

migra SC/MC 5

Grafikfähige LED-Großtextanzeige
Graphics and Text Compatible Large Format LED Display

Auflösung pro Modul

Die grafikfähige Großtextanzeige migra SC/MC 5 besteht aus einzelnen Modulen mit 64 x 16 LED-Pixel bzw. halben Modulen mit 64 x 8 LED-Pixel. Eine Erweiterung ist mit halben oder ganzen Modulen in x- und y-Richtung bis zu 4 x 8 Module möglich.

Verschiedene Ziffernhöhen dargestellt auf **einem** Modul:

Resolution per Module

The migra SC/MC 5 graphics and text compatible large format display consists of individual modules with 64 x 16 LED pixels, and half-modules with 64 x 8 LED pixels. The module can be expanded with half or full modules up to 4 x 8 modules along the x and y axes.

*Various character heights displayed at a **single** module:*

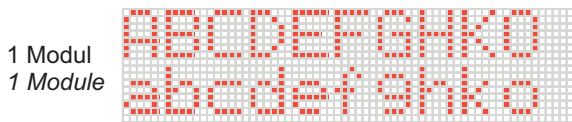

Mit einer Ziffernhöhe von 50 mm sind auf einem Modul 2 Zeilen mit jeweils 10 Zeichen pro Zeile möglich.

With a character height of 50 mm, 2 lines and 10 characters per line are possible.



Mit einer Ziffernhöhe von 75 mm sind auf einem Modul 1,5 Zeilen mit jeweils 9 Zeichen pro Zeile möglich.

With a character height of 75 mm, 1,5 lines and 9 characters per line are possible.

Mit einer Ziffernhöhe von 100 mm sind auf einem Modul 1 Zeile mit jeweils 5 Zeichen pro Zeile möglich.

With a character height of 100 mm, 1 line and 5 characters per line are possible.

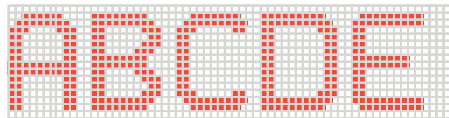

1 Modul
1 Module

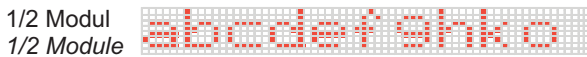

Mit einer Zeichenhöhe von 50 mm sind auf einem halben Modul 1 Zeile mit 10 Zeichen möglich.

A half module with a character height of 50 mm allows for 1 line with 10 characters.

Beliebige Windows Zeichensätze sind über die Downloadschnittstelle ladbar!
Any desired Windows character sets can be downloaded via the data interface!

Beispiel einer Ausbaustufe: 4 x 8 Module (aktive Displayfläche ca. 1.952 mm x 976 mm)
Example of an expansion: 4 x 8 modules (active display surface about 1.952 mm x 976 mm)

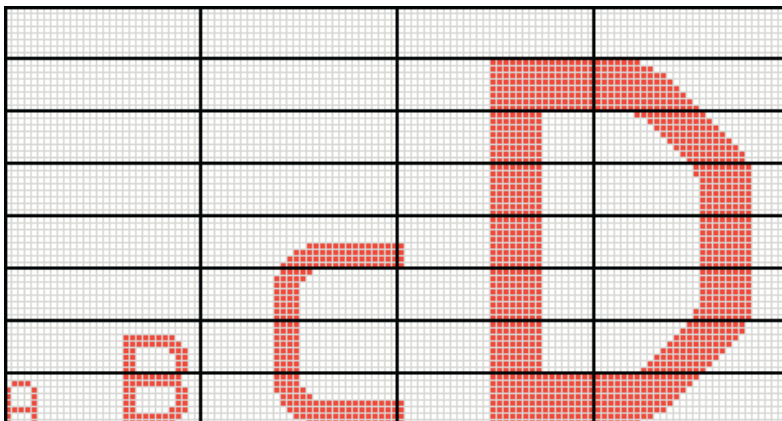

Anzahl der Pixel: 32.768
 Number of pixels: 32.768

migra SC/MC 5

Grafikfähige LED-Großtextanzeige
Graphics and Text Compatible Large Format LED Display

Abmessungen Housing Dimensions

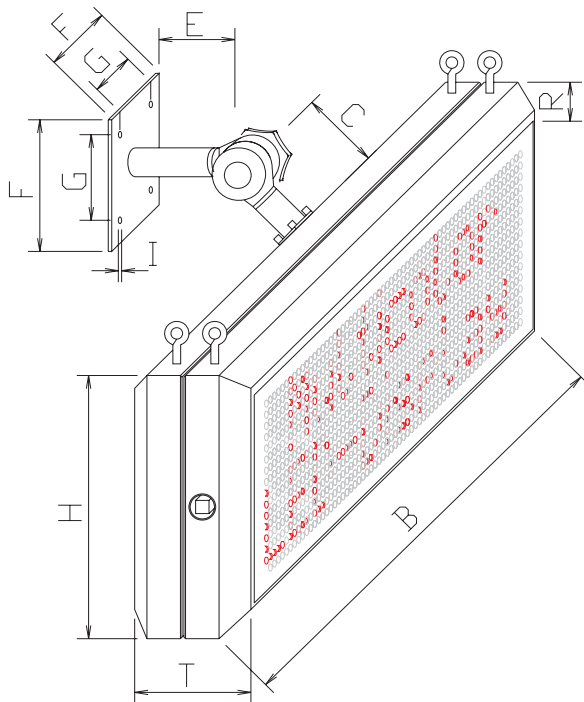

	mm
C	60
E	74
F	100
G	70
I	7
R	21
T	87

Module in x-Richtung Modules in x direction	1 Modul / 1 Module		2 Module / 2 Modules		3 Module / 3 Modules		4 Module / 4 Modules	
	H	B	H	B	H	B	H	B
Module in y-Richtung Modules in y direction	mm	mm	mm	mm	mm	mm	mm	mm
1 Modul / 1 Module	202	620	202	1080	202	1559	202	2047
2 Module / 2 Modules	338	620	338	1080	338	1559	338	2047
3 Module / 3 Modules	448	620	448	1080	448	1559	448	2047
4 Module / 4 Modules	571	620	571	1080	571	1559	571	2047
5 Module / 5 Modules	701	620	701	1080	701	1559	701	2047
6 Module / 6 Modules	823	620	823	1080	823	1559	823	2047
7 Module / 7 Modules	945	620	945	1080	945	1559	945	2047
8 Module / 8 Modules	1067	620	1067	1080	1067	1559	1067	2047