

Informations - Angebot

Stand : 02 / 2014

unter Zugrundelegung der allgemein üblichen Lieferbedingungen der Elektro - Industrie

Angebotsgültigkeit : ca. 2 Monate nach Erhalt dieser Preisinformation, sofern nicht anderes angegeben
Preisstellung : ausschl. Verp.-Kosten (EUR 3,- zzgl. EUR 1,20 / Gerät), ausschl. Versand-Kosten (bei Inlandsversand EUR 11,80 (bis max. 5 kg)), ohne Transp.-Vers. (auf Wunsch gegen Mehrpreis von 1 % vom Warenwert möglich), + MwSt
Lieferzeit : ca. 8 - 14 Werktage, je nach Bestellzeitpunkt , Stückzahl und Verfügbarkeit, bitte speziell erfragen, falls dringender Bedarf
Zahlung : 15 Tage nach Rechnungsdatum ohne Abzug (abweichende Konditionen, wie Vorkasse, vorbehalten);
Falls eine Zahlung mit Skontoabzug gewünscht wird, müssten die Preise entsprechend angepasst werden.

Produktivitätsmessgerät = Digitaltachometer PR 9648 für die Anzeige von Geschwindigkeit - Durchfluss - Drehzahl - Gleichlauf - Schlupf - Durchlaufzeit u.ä. mit bis zu 4 Grenzkontakten und integrierter Sensorspeisung

1) Produktivitäts- Messgerät = 2-kanaliges Digitaltachometer

PR 9648 - 1 - 00 - 00 - 0 - 05 - XX - XX

(Abmess.) (Eingang) (1.+2. GW) (3.+4. GW) (Netz) (Optionen) (Einheit) (Zusatz)

im Tafelbaugehäuse, Abmessungen : 96 x 48 x 100 mm

Schalttafelanschnitt : 92 x 45 mm, Schutzart (Front) : IP 65

Spannungsversorgung : 230 V AC (andere Spannungen optional)

für die Erfassung u.a. von Drehzahl und Geschwindigkeit , aber über die

Möglichkeit, auch einen 2. digitalen Eingangskanal aufzuschalten,

auch für Summen-, Differenz- sowie Verhältnismessung geeignet

Anschluss an Drehimpulsgeber, Namur-Initiatoren, pnp-Geber, Schaltkontakte

Einstellung der Verhältnisses von Impulseingang zu zugehöriger Anzeige über frontseitige Tastatur

mit programmierbarem Eingangsvorteiler (für beide Eingangskanäle separat), Hold-Eingang

Grundgenauigkeit : < 0,003 % +/- 1 Digit

mit LED-Display, 14,2 mm hoch, rot, Anzeigebereich : +/- 99999

Anzeigebereich und Dezimalpunkt über das Tastenmenue frei wählbar

mit integrierter **Transmitterspeisung** 24 / 8 V DC

ohne Grenzkontakte (**max. 4 Alarmausgänge** Relaiswechsler oder Transistor (potentialfrei) optional)

mit Dimensionsbeschriftung auf dem Einheitschild bis zu 5 Zeichen, z.B. m/min

sonst. techn. Daten gem. Datenblatt mit Bedienungsanweisung auf den Folgeseiten bzw. zum

Herunterladen über unsere Internetseite www.schriever-schulz.de/prozessanzeigen.htm



wahlweise :

2) Produktivitäts- Messgerät PR 9648 - 1 - 00 - 00 - 5 - 05 - XX - XX

Ausführung wie Pos. 1), jedoch **Spannungsversorgung : 24 V DC** +/- 15 %

Stückpreise bitte bei SCHRIEVER & SCHULZ erfragen

Neben dem o.a. äußerst flexibel einsetzbaren und preisgünstigen **Produktivitätsmessgerät** können wir Ihnen auch reine **Drehzahl-Messgeräte** liefern, sowie zahlreiche Ausführungen an **Digitalanzeigen** für verschiedene Aufgabenbereiche! → www.schriever-schulz.de/prozessanzeigen.htm; sowie auch die sehr preisgünstigen und äußerst leistungsstarken **Frequenz-Wandler mit Stromausgang** (→ T401) oder **mit Spannungsausgang** (→ T402) und standardmäßig integrierten Relais ;
s. hierzu u.a. www.schriever-schulz.de/frequenzgeraete.htm .

Dieses Info-Angebot wurde nach bestem Wissen und Gewissen erstellt. Evtl. Irrtümer bleiben vorbehalten.

SCHRIEVER & SCHULZ & Co. GmbH Ing.- und Verkaufsbüro **Eichstr. 25 B, D-30880 Laatzen**

* Im Internet unter www.schriever-schulz.de * E-Mail: info@schriever-schulz.de / Tel. ++49 (0)511 86 45 41

*** bereits seit 1958 ein zuverlässiger Partner auf dem Mess- und Regelsektor *** / Fax ++49 (0)511 86 41 56

**zu den Produktivitätsmessgeräten = Digitaltachometer PR 9648
für die Anzeige von Geschwindigkeit - Durchfluss - Drehzahl -
Gleichlauf - Schlupf - Durchlaufzeit u.ä.
mit bis zu 4 Grenzkontakten und integrierter Sensorspeisung**



optional, falls gewünscht :

- 1. + 2. Alarmausgang / Relaiswechsler , 250 V AC, 2 A (potentialfrei)
(2. Typenzifferblock = 2R)
- 1. + 2. Alarmausgang / Transistor, max. 35 V AC/ DC, 100 mA (pot.-frei)
- 3. + 4. Alarmausgang / Relaiswechsler (s.o.) (pot.-frei) (3. TZB = 2R)
- 3. + 4. Alarmausgang / Transistor (s.o.) (potentialfrei) (3. TZB = 2T)
- Analogausgang anstelle des 3. + 4. Alarmausgangs
0/4 ... 20 mA und 0/2 ... 10 V DC (3. TZB = AO)
- Spannungsversorgung 115 V 50 / 60 Hz +/- 10 % (4. TZB = 1)
- Spannungsversorgung 24 V 50 / 60 Hz +/- 10 % (4. TZB = 4)
- Min.- und Max.-Wert- Speicher (5. TZB (= Optionen) = 01)
- Einheit (erscheint als Aufdruck im Einheitenfeld) bei > 5 Zeichen,
beispielsweise cm/min (bei Beispiel-Abbildung oben „m³/h“)
Bitte die gewünschte Einheit in der Bestellung besonders angeben
- evtl. gewünschte zusätzliche Frontbeschriftung (max. 3 x 90 mm)
im Feld im Kopf der Frontplatte, z.B. „Kühler 4 / Halle 6“ .
Bitte die gewünschte Beschriftung in der Bestellung besonders angeben;
Realisierungsmöglichkeit - bei langen Texten - vorbehalten

Mehrpriese bitte bei SCHRIEVER & SCHULZ erfragen

Bzgl. der detaillierten Daten verweisen wir auf die ausführliche **PR 9648 – Bedienungsanweisung**,
auf den Folgeseiten, die Sie sich über unsere Internetseite

www.schriever-schulz.de/prozessanzeigen.htm herunterladen können.



Da wir unsere Angebote fast ausschließlich per E-Mail erstellen, würden wir es begrüßen,
wenn Sie **Ihre Anfragen auch per E-Mail an info@schriever-schulz.de an uns
senden würden.** Besten Dank im voraus.



Achtung: Aufgrund von gesetzlichen Vorgaben dürfen wir nur für gewerblichen Bedarf liefern.
**Wir bitten vorsorglich um Verständnis, dass wir - auch aus diesem Grund - auf Anfragen, die
ohne Firmenbezeichnung, Adresse sowie Tel.-Nr. an uns geschickt werden, nicht reagieren werden.**

Dieses Info-Angebot wurde nach bestem Wissen und Gewissen erstellt. Evtl. Irrtümer bleiben vorbehalten.

SCHRIEVER & SCHULZ & Co. GmbH Ing.- und Verkaufsbüro **Eichstr. 25 B, D-30880 Laatzen**
* Im Internet unter www.schriever-schulz.de * E-Mail: info@schriever-schulz.de / Tel. ++49 (0)511 86 45 41
*** bereits seit 1958 ein zuverlässiger Partner auf dem Mess- und Regelsektor *** / Fax ++49 (0)511 86 41 56

Produktivitäts-Messgerät PR 9648

Geschwindigkeit - Durchfluss - Gleichlauf - Schlupf - Durchlaufzeit - Drehzahl

Merkmale

- LED-Display 14,2mm rot
- Anzeigebereich ± 99999 Digit
- 0 ... 3 Dezimalstellen programmierbar
- 2 digitale Eingangskanäle für Summen-Differenzbildung und Verhältnismessung
- Hold-Eingang
- Integrierte Transmitter-Speisung 24 / 8V DC
- Max. 4 Vorwahlausgänge, Relaiswechsler oder Transistor
- Anzeigumrechnung programmierbar
- Galvanisch getrennter Analogausgang, 0/4 ... 20mA und 0/2 ... 10V DC
- Schutzart Front IP65



DIN 96x48mm

Allgemeines

Das Produktivitäts-Messgerät PR9648 wertet Impulse aus, die ein Maß für Geschwindigkeit, Durchfluss, Durchlaufzeit oder Drehzahl darstellen. Die angezeigten Werte beziehen sich demzufolge stets auf eine festgelegte Zeiteinheit und stellen somit eine Produktivität dar.

Es sind umfangreiche Funktionen programmierbar (siehe Seite 6). Da Impulse und Einheit eines Anzeigewertes einen fast beliebigen Zusammenhang haben können, bietet das Gerät umfangreiche Umrechnungsmöglichkeiten.

Kurzinfo

Programmierung	Die Programmierung erfolgt über die frontseitige Folientastatur.
Transmitter-Speisung	Die Integrierte Transmitter-Speisung ermöglicht den direkten Anschluss von pnp-Initiatoren, Lichtschranken, mechanischen Schaltkontakten Drehimpulsgebern (24V DC) und Namur-Initiatoren (8V DC) und.
Eingangs-Vorteiler	Ein Eingangs-Vorteiler ist für beide Impulseingänge getrennt programmierbar.
Anzeigumrechnung	Durch einen getrennt programmierbaren Divisor und Faktor kann die Anzeige beliebig angepasst werden.
Alarmausgänge	Das Schaltverhalten der Ausgänge ist als min- oder max-Funktion wählbar.
Analogausgang	Proportional zum Anzeigewert wird ein galvanisch getrenntes Analogsignal 0 ... 20mA / 0 ... 10V DC bzw. 4 ... 20mA / 2 ... 10V DC ausgegeben. Anfangs- und Endwert sind über den gewünschten Bereich programmierbar. Die Umschaltung von Strom- auf Spannungsausgang erfolgt lastenabhängig.
Hold-Eingang	Einfrieren der Anzeige mittels 24V Spannungspegel oder potentialfreien Kontakt.

Technische Daten

Hilfsenergie

Hilfsspannung	: 230V AC $\pm 10\%$; 115V AC $\pm 10\%$; 24V AC $\pm 10\%$ oder 24V DC $\pm 15\%$
Leistungsaufnahme	: max. 3,5VA, mit Analogausgang 5VA
Arbeitstemperatur	: -10 ... +55°C
Bemessungsspannung	: 250V~ nach VDE 0110 zwischen Eingang / Ausgang / Hilfsspannung Verschmutzungsgrad 2, Überspannungskategorie III
Prüfspannung	: 4kV-, zwischen Eingang / Ausgang / Hilfsspannung
CE - Konformität	: EN55022, EN60555, IEC1000-4-3/4/5/11/13

Eingang

pnp-Eingang	: $R_i = 6,3k\Omega$ Schaltpegel: < 4V low; > 8,5V high; Hysterese > 2,5V, max. 35V DC
Namur Eingang	: R_i ca 1k Ω (<4mA) Schaltpegel: < 1mA low; >2,2mA high; Hysterese > 0,5mA max. 35V DC
Impulsfrequenz	: Eingang A oder B = 0,1Hz ... 15kHz, A und B zusammen = 0,1Hz ... 8kHz, Schaltkontakt = 0,1Hz ... 30Hz, 2-Kanal Drehimpulsgeber = 0,1Hz ... 10kHz;
Min. Impulsbreite	: Kontaktlos 50 μ s, Schaltkontakt 5ms
Zeitbasis	: Sekunden, Minuten und Stunden
Grundgenauigkeit	: $\leq 0,003\% \pm 1$ Digit
Transmitter-Speisung	: 8V DC geregelt (Namur), 24V DC (pnp), R_i ca. 150 Ω , max.50mA (25mA bei 4 Relaisausgängen)

Display

Anzeigeumfang	: -99999 ... 99999 Digit mit Vornullunterdrückung
Zusatzdisplay	: LED 2-stellig rot, 7mm (Parameter - und Schaltzustandsanzeige)

Ausgang

Relais	: Wechselkontakt <250V AC<250VA<2A, <300V DC<50W<2A
Transistor	: max. 35V AC / DC / 100mA, mit elektronischer Strombegrenzung
Analogausgang	: 0/4 ... 20mA Bürde $\leq 500\Omega$; 0/2 ... 10V Bürde >500 Ω , galv. getrennt. Ausgang schaltet automatisch um (bürdenabhängig)
-Genauigkeit	: 0,1%; TK 0,01% / K

Gehäuse

Abmessungen	: Schalttafeleinbaugeschäuse DIN 96x48mm, Material PA6-GF; UL94V-0
Gewicht	: max. 390g
Anschluss	: Federkraftklemmen, 2mm ² eindrätig, 1mm ² feindrätig, AWG14
Schutzart	: Front IP65, Klemmen IP20, berührungssicher nach BGV A2 (ehem. VBG4)

Maßbild

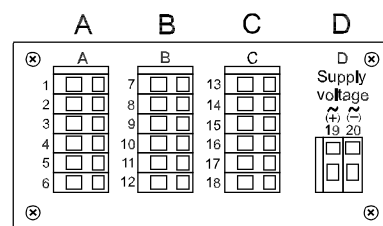
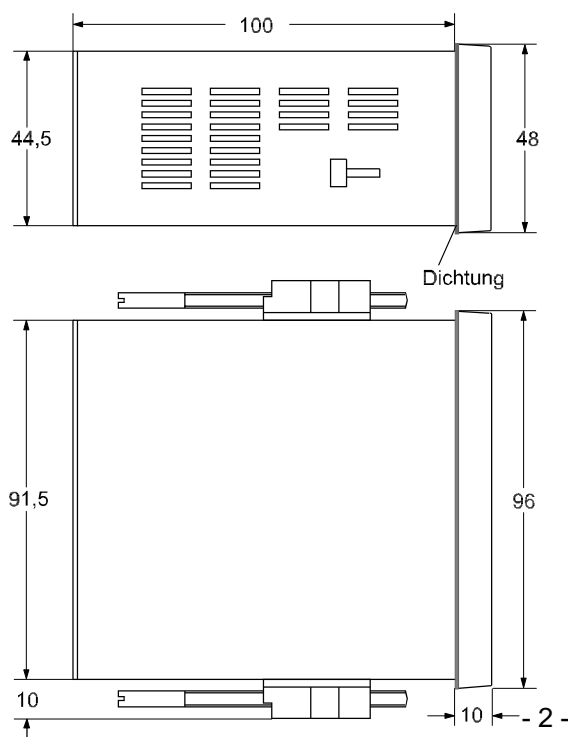

Anordnung der Anschlussleisten

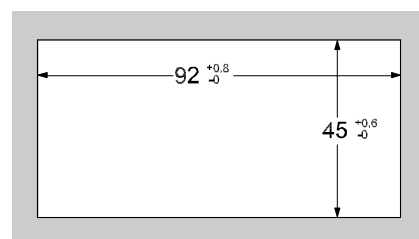

Schalttafel Ausschnitt
gemäß DIN 43700-96x48

Anschlussbilder

Anschlussleiste A

2-Kanal
Drehimpulsgeber
(ext. Speisung)

PNP-Initiator,
Drehimpulsgeber
(24V DC)

Namur-
Initiator
(8V DC)

Schalt-
Kontakt

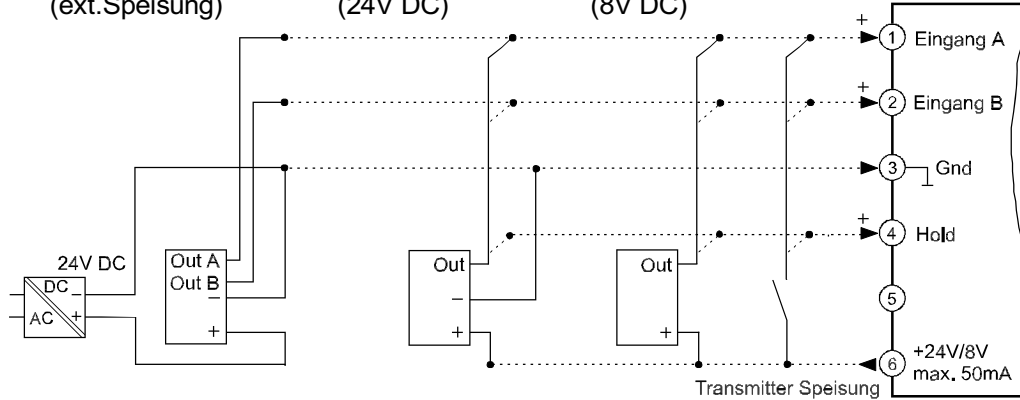

Anschlussleiste B (je nach Ausführung)

2 Alarmausgänge

Relais

Transistor

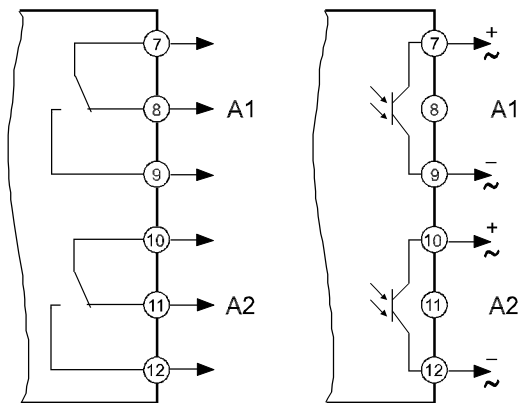

Anschlussleiste C (je nach Ausführung)

2 Alarmausgänge

Relais

Transistor

Analogausgang
AO

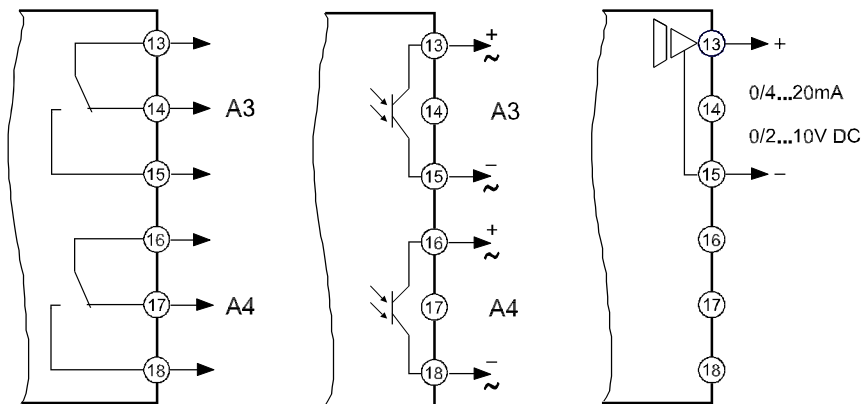

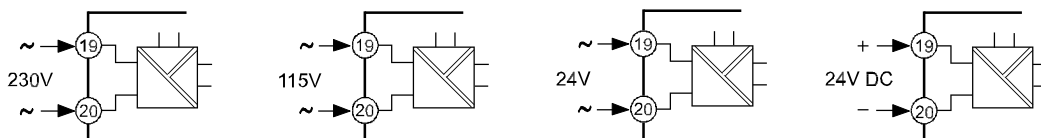

Anschlussleiste D Hilfsspannung (je nach Ausführung)







Bedien- und Anzeigeelemente



Beschreibung

Die Bedienung des Gerätes erfolgt in 2 Ebenen. Der gewünschte Parameter wird mit der Taste  aufgerufen. Die Auswahl innerhalb eines Parameters bzw. die Einstellung eines Wertes erfolgt mit den Tasten  und .

Tastenkombinationen:

-  +  1 Parameter zurück.
-  +  Parameter wird auf "0" bzw. Minimalwert gesetzt

Nach dem Einschalten der Hilfsspannung befindet sich das Gerät in der **Arbeitsebene**. Hier können, soweit vorhanden, die Schaltpunkte der Alarmausgänge eingestellt werden.

Durch 2 Sekunden langes Betätigen der Taste  wird die **Konfigurationsebene** aufgerufen. Hier werden alle Parameter programmiert, welche die Eigenschaften des Gerätes bestimmen. Dieses sind Messeingang, Eingangskonfiguration, Anzeigenumrechnung, gegebenenfalls Schaltverhalten der Alarmausgänge und der Analogausgang.

Nach dem letzten Menüpunkt oder wenn länger als 2 Minuten lang keine Taste betätigt wird, erfolgt automatisch ein Rücksprung in die Arbeitsebene und im Display wird der Messwert angezeigt. Die **Konfigurationsebene** kann zu jedem Zeitpunkt durch erneutes 2 Sekunden langes Betätigen der Taste  verlassen werden.

Fehlermeldungen:

PE Erscheint in der Parameteranzeige die Meldung liegt ein Parameterfehler vor und der Messwert blinkt.
 Durch Betätigen einer beliebigen Taste wird die Meldung zurückgesetzt. Das Gerät arbeitet mit einer werkseitigen Voreinstellung des entsprechenden Parameters weiter. Die Funktion des Gerätes muß getestet werden; ggf. ist eine Durchsicht der Parameter notwendig. Erscheint die Meldung trotzdem wieder, muß eine werksseitige Überprüfung erfolgen.

Loc Bediensperre aktiviert ⇒ siehe Konfiguration Seite 9

oF Überlauf

Inbetriebnahmehinweis:

Vor Inbetriebnahme muß das Gerät unbedingt für den vorgesehenen Einsatzfall konfiguriert werden.

⇒ siehe Seite 6

Hinweis zur Darstellung



Parameter erscheint nur bei entsprechender Konfiguration













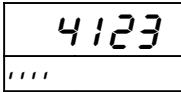
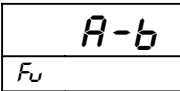

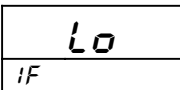
Parameter erscheint nur bei entsprechender Geräteausführung

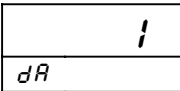

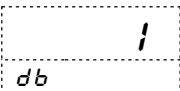

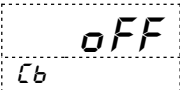

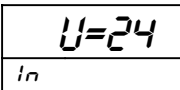



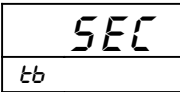



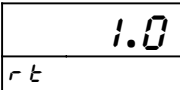



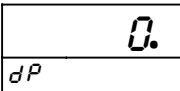



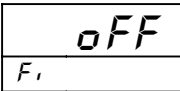



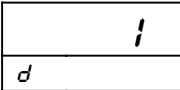

Hinweis: Es werden beim Konfigurieren immer nur die Parameter angezeigt, die nicht durch andere Parametereinstellungen ausgeschlossen wurden und innerhalb der Geräteausführung verfügbar sind. Werksseitig vorgelegte Einstellungen sind in [0] dargestellt.

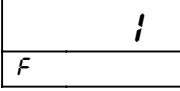
Arbeitsebene

Taste	Anzeige	Beschreibung	[Werkseinstellung]
		Zählwert	
		Schaltzustandsanzeige der Alarmausgänge (soweit vorhanden und aktiviert).	
		Spitzenwert-Speicher Maximaler Messwert	
		Löschen des Wertes mit den Tasten oder bzw. bei jedem Ausschalten des Panelmeters	
		Spitzenwert-Speicher Minimaler Messwert	
		Löschen des Wertes mit den Tasten oder bzw. bei jedem Ausschalten des Panelmeters	
		Schaltpunkt Alarmausgang A1 Änderung des Wertes im Bereich -99999 ... 99999 Digit mit den Tasten und .	[0]
		Schaltpunkt Alarmausgang A2 Änderung des Wertes im Bereich -99999 ... 99999 Digit mit den Tasten und .	[0]
		Hinweis: Einstellungen für Schaltpunkt der Alarmausgänge für A1 bis A4 sind identisch.	

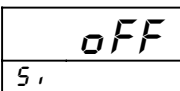
Konfigurationsebene











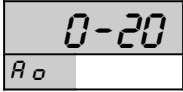



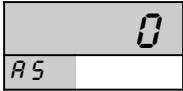

Taste	Anzeige	Beschreibung	[Werkseinstellung]
 2s betätigen		Arbeitsebene	
↓		Funktion: Eingangskonfiguration <i>A-b</i> = A vorwärts, B rückwärts <i>A u. b</i> = A vorwärts, B vorwärts <i>90° id</i> = Drehimpulsgeber <i>b r A</i> = Verhältnis oder Durchlaufzeiten (→ siehe Seite 10) <i>A-b r b</i> = prozentuale Abweichung (A-b) / b x 100 <i>b-A r b</i> = prozentuale Abweichung (b-A) / b x 100 Auswahl mit den Tasten ▲ und ▼ .	[A-b]
	↓		
↓		Eingangsfrequenz Lo ≤ 30Hz, für Schaltkontakte Hi ≤ 15kHz, für Transistorausgänge Auswahl mit den Tasten ▲ und ▼ .	[Lo]
	↓		
↓		Vorteiler Eingang A Änderung des Wertes im Bereich 1 ... 9999 Digit mit den Tasten ▲ und ▼ . (Es wird nur jeder n-te Impuls gezählt)	[1]
	↓		
↓		Vorteiler Eingang B Änderung des Wertes im Bereich 1 ... 9999 Digit mit den Tasten ▲ und ▼ . (Es wird nur jeder n-te Impuls gezählt)	[1]
	↓		
↓		Konstante Eingang B <i>oFF</i> keine Funktion -99999 ... oFF ... 99999 Änderung des Wertes im Bereich -99999 ... 99999 Digit mit den Tasten ▲ und ▼ . Eingang B wird deaktiviert. Das Eingangssignal wird durch die Konstante <i>l b</i> ersetzt. Diese Konstante ermöglicht z.B. den Schlupf eines Motors, die Abweichung von einer Sollgröße oder die Durchlaufzeit zu messen.	[oFF]
	↓		
↓		Transmitterspeisung / Eingangspegel <i>U = 24</i> = 24V DC für pnp-Initiatoren <i>U = 8</i> = 8V DC für Namur-Initiatoren (* bei ext. 5V Versorgung auch für TTL-Signale einsetzbar) <i>t E 5 t</i> nur für Werkseinstellungen. Auswahl mit den Tasten ▲ und ▼ .	[U=24]
			

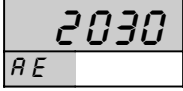
Taste	Anzeige	Beschreibung	[Werkseinstellung]
↓ 		Zeitbasis <i>h r</i> = Stunden (h^{-1}) <i>m i n</i> = Minuten (min^{-1}) <i>S E C</i> = Sekunden (s^{-1}) Auswahl mit den Tasten  und  .	[SEC]
			
↓ 		Refreshzeit (Anzeigeintervall) Änderung des Wertes im Bereich 0.1 ... 9.9 Sekunden mit den Tasten  und  . Maximale Anzeigegenauigkeit wird erreicht, wenn folgende Bedingung erfüllt wird: $rt \geq (\text{max. Anzeigewert in Digit}) \times 0,000024 \text{ s}$ (Dezimalstellen werden hierbei nicht berücksichtigt) Beispiel: max. Anzeigewert 1200,0 $rt = 12000 \times 0,000024 = 0,288\text{s} \Rightarrow rt \geq 0,3 \text{ s}$	[1.0]
			
↓ 		Anzahl der Dezimalstellen <i>A u t o</i> (Fließkommaanzeige) .000 .00 .0 0. Auswahl mit den Tasten  und  .	[0.]
			
↓ 		Digitalfilter <i>o F F</i> Aus <i>o n</i> Ein Auswahl mit den Tasten  und  .	[OFF]
			
↓ 		Divisor für die Anzeige Änderung des Wertes im Bereich 1 ... 9999 Digit mit den Tasten  und  .	[1]
			
↓ 		Faktor für die Anzeige Änderung des Wertes im Bereich 1 ... 9999 Digit mit den Tasten  und  .	[1]
			
↓ 		Vorzeichen <i>o F F</i> kein Vorzeichen bei Messwert und Parameter <i>o n</i> mit Vorzeichen; die Ausgänge schalten vorzeichenabhängig; (laufrichtungsabhängig) Auswahl mit den Tasten  und  .	[OFF]
			

weiter
Seite 8

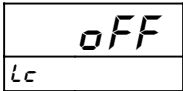
Taste	Anzeige	Beschreibung	[Werkseinstellung]
↓		Schaltverhalten Alarmausgang A1 <i>oFF</i> = kein Ausgang <i>o n L</i> (min) = Dauerkontakt: ein-aus <i>o n J</i> (max) = Dauerkontakt: aus-ein Auswahl mit den Tasten ▲ und ▼ .	[<i>oFF</i>]
↓		Schaltpunkt Alarmausgang A1 Änderung des Wertes im Bereich -99999 ... 99999 Digit mit den Tasten ▲ und ▼ . Dezimalstellen werden bei diesem Parameter nur angezeigt, wenn eine feste Nachkommastelle programmiert wurde.	[<i>0</i>]
↓		Schaltverhalten Alarmausgang A2 <i>oFF</i> = kein Ausgang <i>o n L</i> (min) = Dauerkontakt: ein-aus <i>o n J</i> (max); = Dauerkontakt: aus-ein Auswahl mit den Tasten ▲ und ▼ .	[<i>oFF</i>]
↓		Schaltpunkt Alarmausgang A2 Änderung des Wertes im Bereich -99999 ... 99999 Digit mit den Tasten ▲ und ▼ . Dezimalstellen werden bei diesem Parameter nur angezeigt, wenn eine feste Nachkommastelle programmiert wurde.	[<i>0</i>]
		Hinweis: Schaltverhalten und Schaltpunkt der Alarmausgänge A1 bis A4 sind identisch.	
↓		Schalthysterese für alle Alarmausgänge. Änderung des Wertes im Bereich 1 ... 9999 Digit mit den Tasten ▲ und ▼ . Dezimalstellen werden bei diesem Parameter nur angezeigt, wenn eine feste Nachkommastelle programmiert wurde. Der Parameter erscheint nur, wenn mindestens 1 Alarmausgang aktiv ist.	[<i>1</i>]

weiter
Seite 9

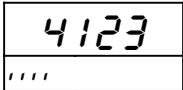
Taste	Anzeige	Beschreibung	[Werkseinstellung]
↓ 		Konfiguration des Analogausganges 0-20 mA (0 - 10 V DC) 4-20 mA (2 - 10 V DC). Die Umschaltung von Strom- auf Spannungsausgang erfolgt lädunenabhangig ($\leq 500\Omega$ = Stromausgang, $> 500\Omega$ = Spannungsausgang). Auswahl mit den Tasten  und  .	[0-20]
			
↓ 		Startwert fur den Analogausgang anderung des Wertes im Bereich -99999 ... 99999 Digit mit den Tasten  und  .	[0]
		Dezimalstellen werden bei diesem Parameter nur angezeigt, wenn eine feste Nachkommastelle programmiert wurde.	
↓ 		Endwert fur den Analogausgang anderung des Wertes im Bereich -99999 ... 99999 Digit mit den Tasten  und  .	[0]
		Bei Festkommaprogrammierung mu die Differenz zwischen Start- und Endwert mindestens 4000 Digit betragen, um die maximale Auflosung zu erreichen. Bei Fliekomma (A u t o) erfolgt eine automatische Erweiterung der Parameter A S und A E entsprechend dem Anzeigewert. Wenn der Startwert A S > Endwert A E ist, arbeitet der Ausgang mit einer fallenden Kennlinie. Dezimalstellen werden bei diesem Parameter nur angezeigt, wenn eine feste Nachkommastelle programmiert wurde.	
↓ 		Bediensperre o F F = keine Bediensperre L o n F. = Konfigurationsebene gesperrt A L L = alle Parameter gesperrt L A L = nur bei Option Analogausgang (nur fur Werkseinstellungen) Auswahl mit den Tasten  und  .	[o F F]
			
		Ruckkehr in die Arbeitsebene (Messwert)	

Durchlaufzeitmessung

Während sich bei der Messung von Drehzahl, Durchfluss usw. der Anzeigewert mit zunehmender Eingangsfrequenz erhöht, ist dieses bei der Messung der Durchlaufzeit genau umgekehrt. Je mehr Impulse pro Zeiteinheit erfasst werden, um so kleiner ist die Durchlaufzeit.

Zur Erfassung von Durchlaufzeiten sind folgende Parameter von Bedeutung:

1. Funktion: Eingangskonfiguration
 $F_u \Rightarrow b \text{ r } R$ auswählen
2. Konstante Eingang B
 $\zeta b \Rightarrow$ Gesamtzahl der Impulse, die am Eingang A für einen Durchlauf durch das Messobjekt eingehen. Ergibt ζb einen Wert >99999 Digit, muß dieser durch den Vorteiler Eingang A angepasst werden.

$$\zeta b = \frac{\text{Gesamtzahl der Impulse}}{d R} \leq 99999 \text{ Digit}$$

3. Vorteiler Eingang A
 $d R \Rightarrow$ Kleinst möglichen Wert zur Erfüllung vorgenannter Gleichung eingeben
4. Zeitbasis
 $t b \Rightarrow$ Zeiteinheit auswählen, in der gemessen werden soll
Achtung: Ist $\zeta b < 10000$ Digit, kann die Messauflösung ggf. Stark reduziert werden.
Um diesen Fehler zu vermeiden, können folgende Einstellungen vorgenommen werden:
 - a. $t b$ um eine Zeiteinheit erhöhen (z.B von **s** in **min**)
 - b. ζb mit Faktor 60 multiplizieren
Ist das Ergebnis >99999, muss $d R$ angepasst werden (siehe 2.)
5. Refreshzeit
 $r t \Rightarrow$ Muss so gewählt werden, dass innerhalb dieser Zeit mindestens 2 Eingangsimpulse erfolgen

Beispiel

Es soll die Durchlaufzeit für einen Trockenofen in Minuten, mit einer Nachkommastelle ermittelt werden.

Folgende Daten sind gegeben:

Ofenlänge	30m
Strecke pro Umdrehung der Messwelle	0,1m
Impulse pro Umdrehung der Messwelle	500
Zeiteinheit	min
Nachkommastellen	1
Impulsgeber	pnp-Initiator

Die Gesamtzahl der Impulse am Eingang A für einen Durchlauf beträgt:

$$\frac{500 \text{ Impulse}}{0,1\text{m}} \times 30\text{m} = 150000 \text{ Impulse}$$

Als Wert für c_b kann bei einer Nachkommastelle max. ein Wert von 9999,9 eingegeben werden

$$c_b = \frac{150000}{d_A} \leq 99999 \text{ Digit}$$

wählt man für d_A den Wert 20 ergibt sich

$$c_b = \frac{150000}{20} = 7500,0 = (75000 \text{ Digit})$$

Für diese Messaufgabe muss das PR9648 wie folgt konfiguriert werden:

F_U	$b P A$
d_A	20
d_b	1
c_b	7500.0
I_n	$U = 24$
t_b	mm, n
r_t	1
d_P	.0
F_i	o F F
d	1
F	1
S_i	o F F

Bestellschlüssel

PR9648 - 1. - 2. - 3. - 4. - 5. - 6. - 7.

1. Anschlussleiste A

1 konfigurierbare Impulseingänge,
integrierte Transmitterspeisung,
programmierbare Anzeigeumrechnung,
Hold-Eingang

2. Anschlussleiste B

00 nicht bestückt
2R 2 Alarmausgänge Relais
2T 2 Alarmausgänge Transistor

3. Anschlussleiste C

00 nicht bestückt
2R 2 Alarmausgänge Relais
2T 2 Alarmausgänge Transistor
AO Analogausgang 0/4 ... 20mA oder 0/2 ... 10V DC, galvanisch getrennt

4. Anschlussleiste D Hilfsspannung

0 230V 50/60Hz ±10%
1 115V 50/60Hz ±10%
4 24V 50/60Hz ±10%
5 24V DC ±15%

5. Option

05 ohne Option
01 Min-und Max-Wert-Speicher

6. Einheit (erscheint als Aufdruck im Einheiten-Feld)

7. Zusatztext (erscheint als Aufdruck im Feld für zusätzliche Beschriftung, max. Schrifthöhe 3 x 90mm, HxB)

Werksseitige Konfiguration nach Kundenangaben

Ihr kompetenter Ansprechpartner / Your competent contact partner : * seit 1958 *

SCHRIEVER & SCHULZ & Co. GmbH Ing.- und Verkaufsbüro * Eichstr. 25 B, D - 30880 Laatzen
Tel ++49 (0) 511 86 45 41 / Fax ++49 (0) 511 86 41 56 * www.schriever-schulz.de | info@schriever-schulz.de